

















1.5m x 4m x 2m

FELKO

1		4pcs
1A		4pcs
2		4pcs
3		8pcs
4		6pcs
5		12pcs
6		2pcs
7		2pcs
8		4pcs
9		4pcs
	 M6 x 60	24pcs
	 M6 x 30	6pcs
	 M6 nut	30pcs
		1pc
		4pcs
		4pcs
		12pcs

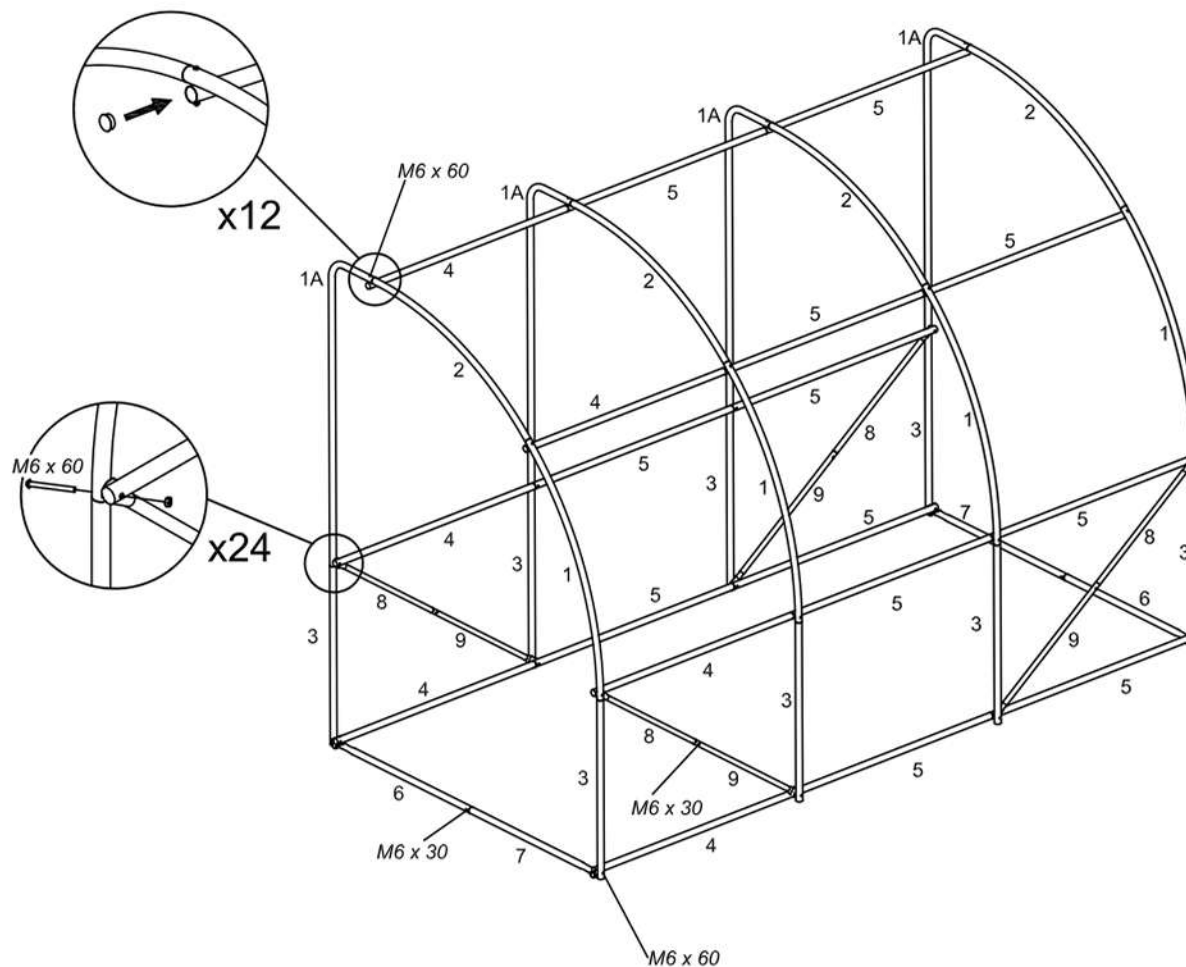

PRED ZAČATÍM PRÁCE BY STE SI MALI PREČITAŤ NÁVOD! ZVÝŠTE OPATRNOSŤ!

BEZPEČNOSTNÉ PRAVIDLÁ

PREČÍTAJTE SI VŠETKY UPOZORNENIA A BEZPEČNOSTNÉ POKYNY TÝKAJÚCE SA BEZPEČNÉHO A SPRÁVNEHO POUŽÍVANIA VÝROBKU. UCHOVAJTE SI ICH PRE BUDÚCE POUŽITIE!
POČAS MONTÁŽE VENUJTE ZVÝŠENÚ POZORNOSŤ DEŤOM A OSTATNÝM ĽUĐOM V BLÍZKOSTI. OBMEDZTE PRÍSTUP PSOV, MAČIEK A INÝCH ZVIERAT K VÝROBKU.
SÚPRAVA OBSAHUJE MALÉ ČASTI, KTORÉ MÔŽE NIEKTO PREHLTNÚŤ, A OSTRÉ HRANY, A KTORÝCH SA NIEKTO MÔŽE PORANIŤ.

POUŽITIE, ÚČEL, SKLADOVANIE

1. POČAS ZIMY A MIMO SEZÓNY JE POTREBNÉ KRYT ODSTRÁNIŤ. PRED USKLADNENÍM JE POTREBNÉ FÓLIU DÔKLADNE VYČISTIŤ A VYSUŠIŤ. PROCES SKLADANIA FÓLIE BY MAL BYŤ ŠETRNY, ABY NEDOŠLO K JEJ ROZTRHNUTIU V MIESTACH ZÁHYBU.
2. POČAS EXTRÉMNYCH POVETERNOSTNÝCH PODMIENOK (AKO JE SILNÝ VIETOR, SNEH, KRUPOBITIE ATĎ.) JE NEVYHNUTNÉ OKAMŽITE ODSTRÁNIŤ KRYT Z RÁMU.
3. VÝROBCA NEZODPOVEDÁ ZA POŠKODENIE TUNELA SPÔSOBENÉ NEPRIAZNIVÝMI POVETERNOSTNÝMI PODMIENKAMI.
4. PRAVIDELNE KONTROLUJTE UTIAHNUTIE SKRUTIEK A INÝCH KOMPONENTOV.
5. ZLOŽENIE A NÁSLEDNÉ POUŽÍVANIE VÝROBKU BY MALO PREBIEHAŤ NA USPORIADANOM, STABILNOM A ROVNOM POVRCHU. VÝROBCA NEODPORUČA UMIESTNIŤ TUNEL NA ŠIKMÝ POVRCH.
6. NEOPIERAJTE O VÝROBKOV ŽIADNE PREDMETY.
7. RÁM BEZ FÓLIE BY SA MAL UKOTVIŤ DO ZEME, ABY SA CHRÁNIL PRED PREVRÁTENÍM, ALEBO V PRÍPADE POTREBY DEMONTOVAŤ.
8. DVERE TUNELA MUSIA BYŤ POČAS INTENZÍVNYCH POVETERNOSTNÝCH PODMIENOK VRÁTANE DAŽĎA, BÚROK A HURIKÁNOV ZATVORENÉ. KVÔLI DAŽĎU SA MÔŽU NA HORNEJ ČASTI TUNELA VYTVORIŤ PRIEHLBINY NAPLNENÉ VODOU. PREBYTOČNÁ VODA BY SA MALA ZO ZÁHYBOV FÓLIE OKAMŽITE ODSTRÁNIŤ

MONTÁŽ

PRED ZAČATÍM MONTÁŽE SKONTROLUJTE, ČI SÚPRAVA OBSAHUJE VŠETKY KOMPONENTY A ŽE SÚ KOMPLETNÉ A FUNKČNÉ. VÝROBKOV NEMONTUJTE, AK ZISTÍTE POŠKODENIE ALEBO CHÝBAJÚCE ČASTI. ZA POŠKODENIE ZMONTOVANÉHO VÝROBKU NENESIEME ZODPOVEDNOSŤ.
UISTITE SA, ŽE JE VÝROBKOV KOMPLETNE ZOSTAVENÝ TAK, AKO JE ZNÁZORNENÉ NA OBRÁZKU. NEZODPOVEDÁME ZA ŽIADNE ŠKODY, KTORÉ MOHLI BYŤ SPÔSOBENÉ NESPRÁVNOU MONTÁŽOU. NA POŠKODENIA SPÔSOBENÉ NESPRÁVNOU MONTÁŽOU SA NEVZŤAHUJE ZÁRUKA.
MONTÁŽ VÝROBKU BY MALA PREBIEHAŤ POČAS SLNEČNÉHO A BEZVETERNÉHO DŇA S TEPLOTOU NAD 10 STUPŇOV CELZIA. TAKÉTO PODMIENKY PODPORUJÚ LEPŠIE UMIESTNENIE FÓLIE, PRETOŽE JE PRUŽNEJŠIA. PROCES NAŤAHOVANIA FÓLIE BY MAL PREBEHNÚŤ PŘIBLIŽNE 25 MINÚT PO JEJ UMIESTNENÍ. VTEĎ JE KRYT PRUŽNEJŠÍ.
POUŽITÝ KRYT BY MAL BYŤ TESNÝ A NEMAL BY VYTVÁRAŤ VOLNÉ MIESTA V TUNELI.
TUNEL MUSÍ BYŤ BEZPEČNE UKOTVENÝ V ZEMI. PREBYTOČNÁ FÓLIA (TZV. ZEMNÁ ZÁSTERA) BY SA MALA ZAKOPAŤ DO PÔDY. KRYT NEZASYPÁVAJTE ANI NEOBKLOPUJTE ŤAŽKÝMI PREDMETMI.
POČAS MONTÁŽE POUŽÍVAJTE OCHRANNÉ RUKAVICE.
ODPORUČAME, ABY SA NA MONTÁŽI PODIEĽALI MINIMÁLNE 2 OSOBY.
PRIPRAVTE SI NÁRADIE, KTORÉ SA MÔŽE HODIŤ, VRÁTANE SADY KLÍČOV A SKRUTKOVÁČOV (NIE SÚ SÚČASŤOU SÚPRAVY). DODATOČNÉ SPEVNENIE TUNELA (DODATOČNÉ KOTVY NA UPEVNENIE K ZEMI, PODPORA OBLÚKOV Z VNÚTORNEJ STRANY), KTORÉ JE URČENÉ NA OCHRANU TUNELA PRED NEPRIAZNIVÝMI POVETERNOSTNÝMI PODMIENKAMI, BY SA MALO VYKONAŤ PODĽA VLASTNÉHO UVÁŽENIA.
VÝROBKOV BY SA MAL MONTOVAŤ NA CHRÁNENÝCH MIESTACH (NIE V OTVORENÝCH PRIESTRANSTVÁCH).
VÝROBCA SI VYHRADZUJE PRÁVO NA ZMENY A ÚPRAVY NÁVODU.
PRI LIKVIDÁCII OBALU DBAJTE NA ŽIVOTNÉ PROSTREDIE.

PŘED ZAHÁJENÍM PRÁCE SE DŮKLADNĚ SEZNAMTE S NÁVODEM! BUĎTE OBZVLÁŠŤ OPATRNÍ!

BEZPEČNOSTNÍ POKYNY

PŘEČTĚTE SI VŠECHNA VAROVÁNÍ A BEZPEČNOSTNÍ POKYNY TÝKAJÍCÍ SE BEZPEČNÉHO A SPRÁVNEHO POUŽÍVÁNÍ VÝROBKU. NÁVOD SI USCHOVEJTE PRO PŘÍPADNÉ BUDOUcí POUŽITÍ!
BĚHEM MONTÁŽE VĚNUJTE ZVLÁŠTNÍ POZORNOST DĚTEM A DALŠÍM OSOBÁM V OKOLÍ. OMEZTE PŘÍSTUP KE KONSTRUKCI PRO PSY, KOČKY A JINÁ ZVÍŘATA. SADA OBSAHUJE MALÉ DÍLY, KTERÉ MOHOU BYŤ SPOLKNUTY, A OSTRÉ HRANY, KTERÉ MOHOU ZPŮSOBIT ZRANĚNÍ.

POUŽITÍ, ÚČEL, SKLADOVÁNÍ

1. V ZIMNÍM OBDOBÍ A MIMO SEZÓNY JE NUTNÉ PLACHTU SEJMOUT. PŘED USKLADNĚNÍM JE TŘEBA JI DŮKLADNĚ VYČISTIŤ A VYSUŠIŤ. SKLÁDÁNÍ BY MĚLO BYŤ PROVÁDĚNO OPATRNĚ, ABY NEDOŠLO K PROTRŽENÍ V MÍSTĚ OHYBU.
2. V PŘÍPADĚ EXTRÉMNIHO POČASÍ (NAPŘÍKLAD SILNÝ VÍTR, SNÍH, KROUPY ATD.) JE NUTNÉ PLACHTU OKAMŽITĚ SUNDAT Z KONSTRUKCE.
3. VÝROBCE NENESE ODPOVĚDNOST ZA POŠKOZENÍ TUNELU ZPŮSOBENÉ NEPŘÍZNIVÝMI POVĚTRNOSTNÍMI PODMÍNKAMI.
4. PRAVIDELNĚ KONTROLUJTE DOTAŽENÍ ŠROUBŮ A DALŠÍCH KOMPONENTŮ.
5. SKLÁDÁNÍ I NÁSLEDNÉ POUŽÍVÁNÍ VÝROBKU BY MĚLO PROBÍHAT NA USPOŘÁDANÉM, STABILNÍM A ROVNÉM POVRCHU. VÝROBCE NEDOPORUČUJE UMIŠTĚNÍ TUNELU NA ŠIKMÉM TERÉNU.
6. NEOPIŘEJTE O KONSTRUKCI ŽÁDNÉ PŘEDMĚTY.
7. KONSTRUKCE BEZ PLACHTY BY MĚLA BYŤ UKOTVENA DO ZEMĚ, ABY SE ZABRÁNILO JEJÍMU PŘEVRÁCENÍ, NEBO V PŘÍPADĚ POTŘEBY DEMONTOVÁNA.
8. DVERĚ TUNELU MUSÍ BYŤ ZAVŘENÉ BĚHEM SILNÉHO POČASÍ VČETNĚ DEŠTĚ, BOUŘEK A VICHŘIC.
V DŮSLEDKU DEŠTĚ SE MOHOU NA HORNÍ ČÁSTI VÝROBKU TVORIŤ PROHLUBNĚ NAPLNĚNÉ VODOU. PŘE-
BYTEČNOU VODU JE TŘEBA IHNEĎ ODSTRANIT ZE ZÁHYBŮ PLACHTY.

MONTÁŽ

PŘED ZAHÁJENÍM MONTÁŽE ZKONTROLUJTE, ZDA SADA OBSAHUJE VŠECHNY KOMPLETNÍ A FUNKČNÍ SOUČÁSTI. NEPROVÁDĚJTE MONTÁŽ, POKUD ZJISTÍTE POŠKOZENÍ NEBO CHYBĚJÍCÍ DÍLY. NEZODPOVÍDÁME ZA ŠKODY NA SMONTOVANÉM VÝROBKU.
UJISTĚTE SE, ŽE JE VÝROBEK KOMPLETNĚ SMONTOVÁN PODLE NÁKRESU. NEZODPOVÍDÁME ZA ŽÁDNÉ ŠKODY, POKUD MOHLY BYŤ ZPŮSOBENY NESPRÁVNOU MONTÁŽÍ. ŠKODY VZNIKLY V DŮSLEDKU NESPRÁVNÉ MONTÁŽE NEJSOU KRYTY ZÁRUKOU.
MONTÁŽ VÝROBKU BY MĚLA PROBÍHAT ZA SLUNEČNÉHO A BEZVĚTRNÉHO DNE PŘI TEPLOTĚ NAD 10 STUPŇŮ CELSIA. TENTO STAV ZAJIŠŤUJE LEPŠÍ NAPNUTÍ PLACHTY, PROTOŽE JE PRUŽNEJŠÍ.
PROCES NAPÍNÁNÍ PLACHTY BY MĚL PROBĚHNOUT PŘIBLIŽNĚ 25 MINUT PO JEJÍM NASAZENÍ. V TĚTO DOBĚ JE PLACHTA PRUŽNĚJŠÍ.
NASAZENÁ PLACHTA BY MĚLA BYŤ NAPNUTÁ A NEMĚLA BY VYTVÁŘET VOLNÉ ČÁSTI V PROSTORU TUNELU. TUNEL MUSÍ BYŤ PEVNĚ UKOTVEN DO ZEMĚ. PŘEBYTEČNÁ PLACHTA (TZV. ZÁSTĚRKA) BY MĚLA BYŤ ZAHRNUTA DO ZEMĚ. NEPŘÍKRÝVEJTE PLACHTU TĚŽKÝMI PŘEDMĚTY.
BĚHEM MONTÁŽE POUŽÍVEJTE OCHRANNÉ RUKAVICE.
DOPORUČUJE SE MONTÁŽ MINIMÁLNE VE DVOU OSOBÁCH.
PŘIPRAVTE SI NÁSTROJE, KTERÉ SE MOHOU HODIT, VČETNĚ SADY KLÍČŮ A ŠROUBOVÁKŮ (NEJSOU SOUČÁSTÍ SADY). DODATEČNÉ ZPEVNĚNÍ TUNELU (DALŠÍ KOTVY K UPEVNĚNÍ DO ZEMĚ, PODPĚRY OBLOUKŮ ZE VNITŘÍ), KTERÉ MÁ CHRÁNIT TUNEL PŘED NEPŘÍZNIVÝM POČASÍM, BY MĚLO BYŤ PROVEDENO DLE VLASTNÍHO UVÁŽENÍ.
VÝROBEK BY MĚL BYŤ MONTOVÁN NA CHRÁNĚNÝCH MÍSTĚCH (NE NA OTEVŘENÉM PROSTRANSTVÍ).
VÝROBCE SI VYHRADZUJE PRÁVO NA ÚPRAVY A ZMĚNY TOHOTO NÁVODU.
PŘI LIKVIDACII OBALU BERTE OHLED NA ŽIVOTNÍ PROSTŘEDÍ.

PRIJE POČETKA RADA TREBATE SE UPOZNATI S UPUTAMA! BUDITE POSEBNO OPREZNI!

SIGURNOSNA PRAVILA

MOLIMO PROČITAJTE SVA UPOZORENJA I SIGURNOSNE UPUTE O SIGURNOJ I PRAVILNOJ UPORABI PROIZVODA. SAČUVAJTE IH ZA BUDUĆE POTREBE!

TIJEKOM SASTAVLJANJA OBRATITE POSEBNU POZORNOST NA DJECU I DRUGE OSOBE U BLIZINI. OGRANIČITE PRISTUP PROIZVODU ZA PSE, MAČKE I DRUGE ŽIVOTINJE.

SET SADRŽI MALE DIJELOVE KOJI SE MOGU PROGUTATI I OŠTRERUBOVE KOJI MOGU UZROKOVATI OZLJEDE.

UPORABA, SVRHA, SKLADIŠTENJE

1. TIJEKOM ZIME I IZVAN SEZONE POTREBNO JE UKLONITI POKROV. PRIJE SKLADIŠTENJA, FOLIJU TREBA TEMELJITO OČISTITI I OSUŠITI. PROCES PREKLAPANJA

FOLIJE TREBA BITI NJEŽAN KAKO BI SE IZBJEGLO TRGANJE NA MJESTIMA NABORA.

2. TIJEKOM EKSTREMNIH VREMENSKIH UVJETA (KAO ŠTO SU JAKI VJETROVI, SNIJEG, TUČA ITD.), NEOPHODNO JE ODMAH UKLONITI POKROV S OKVIRA.

3. PROIZVOĐAČ NIJE ODGOVORAN ZA ŠTETU NA TUNELU UZROKOVANU NEPOVOLJNIM VREMENSKIM UVJETIMA.

4. REDOVITO PROVJERAVAJTE ZATEGNUTOST VIJAKA I DRUGIH KOMONENTI.

5. SKLAPANJE I NAKNADNO KORIŠTENJE PROIZVODA TREBA SE ODVIJATI NA UREĐENOJ, STABILNOJ I RAVNOJ POVRŠINI. PROIZVOĐAČ NE PREPORUČUJE POSTAVLJANJE TUNELA NA NAGNUTU POVRŠINU.

6. NE NASLANJAJTE NIKAKVE PREDMETE NA PROIZVOD.

7. OKVIR BEZ FOLIJE TREBA BITI USIDREN U TLO KAKO BI SE ZAŠTITIO OD PREVRTANJA ILI, AKO JE POTREBNO, RASTAVLJEN.

8. VRATA TUNELA MORAJU BITI ZATVORENA TIJEKOM INTENZIVNIH VREMENSKIH UVJETA, UKLJUČUJUĆI KIŠU, OLUJE I URAGANE. ZBOG KIŠE, MOGU SE FORMIRATI UDUBLJENJA ISPUJENJA VODOM NA GORNJEM DIJELU

PROIZVODA. VIŠAK VODE TREBA ODMAH UKLONITI IZ NABORA FOLIJE

SASTAVLJANJE

PRIJE POČETKA SASTAVLJANJA, PROVJERITE SADRŽI LI KOMPLET SVE POTPUNE I FUNKCIONALNE KOMponente. NE SASTAVLJAJTE PROIZVOD AKO PRONAĐETE BILO KAKVA OŠTEĆENJA ILI NEDOSTAJUĆE DIJELOVE. NISMO

ODGOVORNI ZA BILO KAKVA OŠTEĆENJA SASTAVLJENOG PROIZVODA.

PROVJERITE JE LI PROIZVOD POTPUNO SASTAVLJEN KAKO JE PRIKAZANO NA DIJAGRAMU. NISMO ODGOVORNI ZA BILO KAKVA OŠTEĆENJA AKO JE ŠTETA MOGLA BITI UZROKOVANA NEPRAVILNIM SASTAVLJANJEM. OŠTEĆENJA KOJA PROIZLAZE IZ NEPRAVILNOG SASTAVLJANJA NE PRIZNAJU SE KAO TEMELJ ZA JAMSTVENO POKRIĆE.

SASTAVLJANJE PROIZVODA TREBA SE ODVIJATI NA SUNČAN I DAN BEZ VJETRA S TEMPERATUROM IZNAD 10 STUPNJEVA CELZIJA. TAKVE OKOLNOSTI OMOGUĆUJU BOLJE POSTAVLJANJE FOLIJE, JER JE TADA SAVITLJIVIJA.

PROCES RASTEZANJA FOLIJE TREBA SE DOGODITI OTPRILIKE 25 MINUTA NAKON NJEZINOG POSTAVLJANJA. U TO VRIJEME POKROV JE FLEKSIBILNIJI.

POSTAVLJENI POKROV TREBA BITI ZATEGNUT I NE BI TREBAO STVARATI LABAVA PODRUČJA U TUNELU.

TUNEL MORA BITI SIGURNO USIDREN U TLO. VIŠAK FOLIJE (SUKNJICU) TREBA UKOPATI U ZEMLJU. MOLIMO NE POSTAVLJAJTE HRPE NI NE OKRUŽUJTE POKROV TEŠKIM PREDMETIMA.

TIJEKOM SASTAVLJANJA KORISTITE ZAŠTITNE RUKAVICE.

PREPORUČUJE SE SASTAVLJANJE S MINIMALNO 2 OSOBE.

PRIPREMITE ALATE KOJI MOGU BITI KORISNI, UKLJUČUJUĆI SET KLJUČEVA I ODVIJAČA (NIJE UKLJUČENO U KOMPLET). DODATNO POJAČANJE ZA TUNEL (DODATNA SIDRA ZA PRIČVRŠĆIVANJE

ZA TLO, POTPORA ZA LUKOVE IZNUTRA), KOJE JE NAMIJENJENO ZAŠTITI TUNELA OD NEPOVOLJNIH VREMENSKIH UVJETA, TREBA OBAVITI PREMA VLASTITOJ PROCJENI.

PROIZVOD TREBA SASTAVLJATI NA ZAŠTIĆENIM LOKACIJAMA (NE NA OTVORENIM PROSTORIMA).

PROIZVOĐAČ ZADRŽAVA PRAVO NA PROMJENE I MODIFIKACIJE UPUTA.

RAZMISLITE O OKOLIŠU PRILIKOM ODLAGANJA AMBALAŽE.

A MUNKA MEGKEZDÉSE ELŐTT ISMERKEDJEN MEG AZ ÚTMUTATÓVAL! KÜLÖNÖS ÓVATOSSÁGGAL JÁRJON EL!

BIZTONSÁGI ELŐÍRÁSOK

KÉRJÜK, OLVASSA EL AZ ÖSSZES FIGYELMEZTETÉST ÉS BIZTONSÁGI UTASÍTÁST A TERMÉK BIZTONSÁGOS ÉS RENDELTESSZERŰ HASZNÁLATÁVAL KAPCSOLATBAN. ŐRIZZE MEG EZEKET KÉSŐBBI HASZNÁLATRA!

AZ ÖSSZESZERELÉS SORÁN FORDÍTSON KÜLÖNÖS FIGYELMET A GYERMEKEKRE ÉS A KÖZELBEN TARTÓZKODÓ SZEMÉLYEKRE. KORLÁTOZZA A TERMÉKHEZ VALÓ HOZZÁFÉRÉST KUTYÁK, MACSKÁK ÉS MÁS ÁLLATOK SZÁMÁRA.

A KÉSZLET KIS MÉRETŰ ALKATRÉSZEKET ÉS ÉLES SZÉLEKET TARTALMAZ, AMELYEK LENYELÉSE VAGY HASZNÁLATA SÉRÜLÉST OKOZHAT.

HASZNÁLAT, RENDELTESSZÉ, TÁROLÁS

1. TÉLI IDŐSZAKBAN, ILLETVE SEZESZONON KÍVÜL A FÓLIÁT EL KELL TÁVOLÍTANI. TÁROLÁS ELŐTT A FÓLIÁT ALAPOSAN MEG KELL TISZTÍTANI ÉS TELJESEN MEG KELL SZÁRÍTANI. A FÓLIA ÖSSZEHAJTÁSÁT ÓVATOSAN KELL VÉGEZNI, HOGY ELKERÜLJE AZ ANYAG SZAKADÁSÁT A HAJTÁSI PONTOKON.

2. SZÉLSŐSÉGES IDŐJÁRÁSI VISZONYOK ESETÉN (PÉLDÁUL ERŐS SZÉL, HÓ, JÉGESŐ STB.) A FÓLIÁT HALADÉKTALANUL EL KELL TÁVOLÍTANI A VÁZRÓL.

3. A GYÁRTÓ NEM VÁLLAL FELELŐSSÉGET AZ ALAGÚTBAN KELETKEZETT, IDŐJÁRÁSI VISZONTAGSÁGOK ÁLTAL OKOZOTT KÁROKÉRT.

4. KÉRJÜK, RENDSZERESEN ELLENŐRIZZE A CSAVAROK ÉS EGYÉB ALKATRÉSZEK SZOROSSÁGÁT.

5. A TERMÉK ÖSSZECUKÁSÁT ÉS KÉSŐBBI HASZNÁLATÁT RENDEZETT, STABIL ÉS VÍZSZINTES FELÜLETEN KELL VÉGEZNI. A GYÁRTÓ NEM JAVASOLJA AZ ALAGÚT LEJTŐS TERÜLETEN TÖRTÉNŐ ELHELYEZÉSÉT.

6. TILOS BÁRMILYEN TÁRGYAT A TERMÉKNEK TÁMASZTANI.

7. A FÓLIA NÉLKÜLI VÁZAT A FELBORULÁS MEGELŐZÉSE ÉRDEKÉBEN RÖGZÍTENI KELL A TALAJHOZ, VAGY SZÜKSÉG ESETÉN SZÉT KELL SZERELNI.

8. INTENZÍV IDŐJÁRÁSI KÖRÜLMÉNYEK ESETÉN – PÉLDÁUL ESŐ, VIHAR, ORKÁN – AZ ALAGÚT AJTAJAIT ZÁRVA KELL TARTANI. AZ ESŐ KÖVETKEZTÉBEN A TERMÉK FELSŐ RÉSZÉN VÍZZEL TELT MÉLYEDÉSEK ALAKULHATNAK KI. A FÓLIA GYŰRÖDÉSEIBEN FELGYŰLEMLETT VIZET HALADÉKTALANUL EL KELL TÁVOLÍTANI.

ÖSSZESZERELÉS

AZ ÖSSZESZERELÉS MEGKEZDÉSE ELŐTT ELLENŐRIZZE, HOGY A CSOMAG MINDEN SZÜKSÉGES, ALKATRÉSZT TARTALMAZ-E, HIBÁTLAN ÁLLAPOTBAN. NE SZERELJE ÖSSZE A TERMÉKET, HA BÁRMILYEN SÉRÜLÉST VAGY HIÁNYZÓ ELEMET ÉSZLEL. AZ ÖSSZESZERELT TERMÉKBEN KELETKEZETT KÁROKÉRT NEM VÁLLALUNK FELELŐSSÉGET.

GYŐZŐDJÖN MEG RÓLA, HOGY A TERMÉK AZ ÁBRÁN LÁTHATÓ MÓDON TELJESEN ÖSSZE VAN SZERELVE. NEM VÁLLALUNK FELELŐSSÉGET AZ OLYAN KÁROKÉRT, AMELYEKET HELYTELEN ÖSSZESZERELÉS OKOZHATOTT. A NEM MEGFELELŐ ÖSSZESZERELÉSBŐL EREDŐ KÁROKRA A GARANCIA NEM TERJED KI.

A TERMÉK ÖSSZESZERELÉSÉT NAPOS, SZÉLCSENDES IDŐBEN, LEGALÁBB 10 °C-OS HŐMÉRSÉKLETEN JAVASOLT ELVÉGEZNI. ILYEN KÖRÜLMÉNYEK KÖZÖTT A FÓLIA RUGALMASABB ÉS KÖNNYEBBEN KEZELHETŐ.

A FÓLIA KIFESZÍTÉSÉT KÖRÜLBELÜL 25 PERCCSEL A FELHELYEZÉS UTÁN VÉGEZZE EL – EKKOR VÁLIK KELLŐEN RUGALMASSÁ. A FELHELYEZETT FÓLIÁNAK FESZESNEK KELL LENNIE, NEM SZABAD LAZA, GYŰRÖDŐ RÉSZEKET KÉPEZNI AZ ALAGÚTBAN.

AZ ALAGUTAT STABILAN RÖGZÍTENI KELL A TALAJHOZ. A FELESLEGES FÓLIARÉSZEKET (ÚGYNEVEZETT TALAJSZOKNYÁT) BE KELL ÁSNI A FÖLDBE. NE HALMOZZON RÁ NEHÉZ TÁRGYAKAT, ÉS NE VEGYE KÖRBE A TAKARÓT SÚLYOS ELEMekkel.

AZ ÖSSZESZERELÉS SORÁN HASZNÁLJON VÉDŐKESZTYŰT.

AZ ÖSSZESZERELÉSHEZ LEGALÁBB 2 FŐ RÉSZVÉTELE AJÁNLOTT.

KÉSZÍTSE ELŐ AZ ESETLEGESEN SZÜKSÉGES SZERSZÁMOKAT, PÉLDÁUL CSAVARKULCS- ÉS CSAVARHÚZÓKÉSZLETET (EZEK NEM TARTOZNAK A CSOMAGHOZ). AZ ALAGÚT IDŐJÁRÁS ELLENI VÉDELMERE SZOLGÁLÓ KIEGÉSZÍTŐ MEGERŐSÍTÉSEK (PÉLDÁUL TOVÁBBI TALAJRÖGZÍTŐ ELEMek, BELSŐ ÍVTARTÓK) FELSZERELÉSE SAJÁT BELÁTÁS SZERINT TÖRTÉNHEZ.

A TERMÉKET VÉDET, NEM NYÍLT TERÜLETEN CÉLSZERŰ ÖSSZESZERELNI.

A GYÁRTÓ FENNTARTJA A JOGOT AZ ÚTMUTATÓ MÓDOSÍTÁSÁRA ÉS KIEGÉSZÍTÉSÉRE.

A CSOMAGOLÓANYAG ÁRTALMATLANÍTÁSAKOR/KIDOBÁSAKOR KÉRJÜK, VEGYE FIGYELEMBE A KÖRNYEZETVÉDELMI SZEMPONTOKAT.

ÎNAINTE DE A ÎNCEPE LUCRUL, TREBUIE SĂ VĂ FAMILIARIZAȚI CU INSTRUCȚIUNILE! MANIFESTAȚI O ATENȚIE DEOSEBITĂ!

REGULI DE SIGURANȚĂ

VĂ RUGĂM SĂ CITIȚI TOATE AVERTISMENTELE ȘI INSTRUCȚIUNILE DE SIGURANȚĂ REFERITOARE LA UTILIZAREA CORECTĂ ȘI ÎN SIGURANȚĂ A PRODUSULUI. PĂSTRAȚI-LE PENTRU REFERINȚE VIITOARE! ÎN TIMPUL ASAMBLĂRII, VĂ RUGĂM SĂ ACORDAȚI O ATENȚIE DEOSEBITĂ COPILOR ȘI ALTOR PERSOANE DIN APROPIERE. LIMITAȚI ACCESUL LA PRODUS PENTRU CĂINI, PISICI ȘI ALTE ANIMALE. SETUL CONȚINE PIESE MICI CARE POT FI ÎNGHIȚITE ȘI MUCHII ASCUȚITE CARE POT PROVOCA RĂNIRI.

UTILIZARE, SCOP, DEPOZITARE

1. ÎN TIMPUL IERNII ȘI ÎN AFARA SEZONULUI, ESTE NECESAR SĂ SCOATEȚI HUSA. ÎNAINTE DE DEPOZITARE, FOLIA TREBUIE CURĂȚATĂ ȘI USCATĂ BINE. PROCESUL DE PLIERE A FOLIEI TREBUIE SĂ FIE DELICAT, PENTRU A EVITA RUPEREA ACESTEIA ÎN PUNCTELE DE ÎNCREȚIRE.
2. ÎN TIMPUL CONDIȚIILOR METEOROLOGICE EXTREME (CUM AR FI VÂNTURI PUTERNICE, ZĂPADĂ, GRINDINĂ ETC.), ESTE ESENȚIAL SĂ SCOATEȚI IMEDIAT HUSA DIN CADRU.
3. PRODUCĂTORUL NU ESTE RESPONSABIL PENTRU DETERIORAREA TUNELULUI CAUZATĂ DE CONDIȚIILE METEOROLOGICE NEFAVORABILE.
4. VĂ RUGĂM SĂ VERIFICAȚI PERIODIC ETANȘEITATEA ȘURUBURILOR ȘI A ALTOR COMPONENTE.
5. PLIEREA ȘI UTILIZAREA ULTERIOARĂ A PRODUSULUI TREBUIE SĂ AIBĂ LOC PE O SUPRAFAȚĂ ORGANIZATĂ, STABILĂ ȘI PLANĂ. PRODUCĂTORUL NU RECOMANDĂ AMPLASAREA TUNELULUI PE O SUPRAFAȚĂ ÎNCLINATĂ.
6. NU SPRIJINIȚI NICIUN OBIECT DE PRODUS.
7. RAMA FĂRĂ FOLIE TREBUIE SĂ FIE ANCORATĂ ÎN SOL PENTRU A O PROTEJA DE RĂSTURNARE SAU, DACĂ ESTE NECESAR, DEMONTATĂ.
8. UȘILE TUNELULUI TREBUIE ÎNCHISE ÎN TIMPUL CONDIȚIILOR METEOROLOGICE INTENSE, INCLUSIV PLOAIE, FURTUNI ȘI URAGANE. DIN CAUZA PLOII, SE POT FORMA DEPRESIUNI PLINE CU APĂ PE PARTEA SUPERIOARĂ A PRODUSUL. EXCESUL DE APĂ TREBUIE ÎNDEPĂRTAT IMEDIAT DIN PLIURILE FOLIEI

ASAMBLAREA

ÎNAINTE DE A ÎNCEPE ASAMBLAREA, VĂ RUGĂM SĂ VERIFICAȚI DACĂ KITUL CONȚINE TOATE COMPONENTELE COMPLETE ȘI FUNCȚIONALE. NU ASAMBLAȚI PRODUSUL DACĂ SUNT GĂSITE DETERIORĂRI SAU PIESE LIPSĂ. NOI NU SUNTEM RESPONSABIL PENTRU ORICE DETERIORARE A PRODUSULUI ASAMBLAT. ASIGURAȚI-VĂ CĂ PRODUSUL ESTE COMPLET ASAMBLAT, AȘA CUM SE ARATĂ ÎN DIAGRAMĂ. NU SUNTEM RESPONSABIL PENTRU NICIUN PREJUDICIU ÎN CAZUL ÎN CARE PREJUDICIUL AR FI PUTUT FI CAUZAT DE ERORI ASAMBLARE. DAUNELE REZULTATE ÎN URMA ASAMBLĂRII NECORESPUNZĂTOARE NU SUNT ELIGIBILE PENTRU ACOPERIREA GARANȚIEI. ASAMBLAREA PRODUSULUI TREBUIE SĂ AIBĂ LOC ÎNTR-O ZI ÎNSORITĂ ȘI FĂRĂ VÂNT, CU O TEMPERATURĂ DE PESTE 10 GRADE CELSIUS. ACEASTĂ CONDIȚIE FAVORIZEAZĂ O MAI BUNĂ PLASARE A FOLIEI, DEOARECE ESTE MAI FLEXIBIL. PROCESUL DE ÎNTINDERE A FOLIEI TREBUIE SĂ AIBĂ LOC LA APROXIMATIV 25 DE MINUTE DUPĂ PLASAREA ACESTUIA. ÎN ACEL MOMENT, HUSA ESTE MAI FLEXIBILĂ. HUSA APLICATĂ TREBUIE SĂ FIE STRÂNSĂ ȘI SĂ NU CREEZE ZONE LIBERE ÎN TUNEL. TUNELUL TREBUIE SĂ FIE BINE ANCORAT ÎN SOL. FOLIA ÎN EXCES (AȘA-NUMITUL ȘORȚ DE SOL) TREBUIE ÎNGROPAT ÎN SOL. VĂ RUGĂM SĂ NU ÎNGRĂMĂDIȚI SAU SĂ ÎNCONJURAȚI CAPACUL CU OBIECTE GRELE. ÎN TIMPUL ASAMBLĂRII, FOLOSIȚI MÂNUȘI DE PROTECȚIE. SE RECOMANDĂ ASAMBLAREA CU UN MINIM DE 2 PERSOANE. PREGĂTIȚI UNELTELE CARE POT FI UTILE, INCLUSIV UN SET DE CHEI ȘI ȘURUBELNIȚE (NU SUNT INCLUSE ÎN KIT). CONSOLIDARE SUPPLEMENTARĂ PENTRU TUNEL (ANCORE SUPPLEMENTARE PENTRU FIXAREA DE SOL, SUPPORT PENTRU ARCURI DIN INTERIOR), CARE ARE ROLUL DE A PROTEJA TUNELUL DE CONDIȚIILE METEOROLOGICE NEFAVORABILE, AR TREBUI SĂ FIE EFECTUATĂ LA PROPRIA DISCRETIE. PRODUSUL TREBUIE ASAMBLAT ÎN LOCURI ADĂPOSTITE (NU ÎN SPAȚII DESCHISE). PRODUCĂTORUL ÎȘI REZERVĂ DREPTUL DE A FACE SCHIMBĂRI ȘI MODIFICĂRI ALE INSTRUCȚIUNILOR. LUAȚI ÎN CONSIDERARE MEDIUL ATUNCI CÂND ARUNCAȚI AMBALAJUL.

PRED ZAČETKOM DELA SE SEZNANITE Z NAVODILI! BODITE ŠE POSEBEJ PREVIDNI!

VARNOSTNA PRAVILA

PREBERITE VSA OPOZORILA IN VARNOSTNA NAVODILA V ZVEZI Z VARNO IN PRAVILNO UPORABO IZDELKA. SHRANITE JIH ZA UPORABO V PRIHODNOSTI! MED SESTAVLJANJEM BODITE POSEBEJ POZORNI NA OTROKE IN DRUGE OSEBE V BLIŽINI. OMEJITE DOSTOP DO IZDELKA PSOM, MAČKAM IN DRUGIM ŽIVALIM. KOMPLET VSEBUJE MAJHNE DELE, KI JIH LAHKO POGOLTNETE, IN OSTRE ROBOVE, KI LAHKO POVZROČIJO POŠKODBE.

UPORABA, NAMEN, SHRANJEVANJE

1. POZIMI IN ZUNAJ SEZONE JE TREBA ODSTRANITI POKROV. PRED SHRANJEVANJEM JE TREBA FOLIJO TEMELJITO OČISTITI IN POSUŠITI. POSTOPEK ZLAGANJA FOLIJE MORA BITI NEŽEN, DA SE NE PRETRGA NA MESTIH PREGIBANJA.
2. V EKSTREMNIH VREMENSKIH RAZMERAH (KOT SO MOČAN VETER, SNEG, TOČA ITD.) JE TREBA POKROV TAKOJ ODSTRANITI Z OKVIRJA.
3. PROIZVAJALEC NE ODGOVARJA ZA POŠKODBE PREDORA, KI NASTANEJO ZARADI NEUGODNIH VREMENSKIH RAZMER.
4. REDNO PREVERJAJTE TESNOST VIJAKOV IN DRUGIH SESTAVNIH DELOV.
5. ZLAGANJE IN NADALJNJA UPORABA IZDELKA MORATA POTEKATI NA UREJENI, STABILNI IN RAVNI POVRŠINI. PROIZVAJALEC NE PRIPOROČA POSTAVLJANJA PREDORA NA NAGNJENO POVRŠINO.
6. NA IZDELEK NE NASLANJAJTE NOBENIH PREDMETOV.
7. OKVIR BREZ FOLIJE JE TREBA ZASIDRATI V TLA, DA SE ZAŠČITI PRED PREVRNITVIJO, ALI GA PO POTREBI RAZSTAVITI.
8. VRATA PREDORA MORAJO BITI MED INTENZIVNIMI VREMENSKIMI RAZMERAH, VKLJUČNO Z DEŽJEM, NEVIHTAMI IN ORKANI, ZAPRTA. 9. ZARADI DEŽJA LAHKO NA ZGORNJEM DELU IZDELKA NASTANEJO VDOLBINE, NAPOLNJENE Z VODO. ODVEČNO VODO JE TREBA NEMUDOMA ODSTRANITI IZ PREGIBOV FOLIJE

MONTAŽA

PRED ZAČETKOM MONTAŽE PREVERITE, ALI KOMPLET VSEBUJE VSE POPOLNE IN DELUJOČE KOMONENTE. IZDELKA NE SESTAVLJAJTE, ČE SO UGOTOVLJENE KAKRŠNE KOLI POŠKODBE ALI MANJKAJOČI DELI. ZA MOREBITNE POŠKODBE SESTAVLJENEGA IZDELKA NISMO ODGOVORNI. PREPRIČAJTE SE, DA JE IZDELEK V CELOTI SESTAVLJEN, KOT JE PRIKAZANO NA SLIKI. NE ODGOVARJAMO ZA KAKRŠNO KOLI ŠKODO, ČE BI LAHKO DO NJE PRIŠLO ZARADI NEPRAVILNE MONTAŽE. ZA POŠKODBE, KI NASTANEJO ZARADI NEPRAVILNE MONTAŽE, NE VELJA GARANCIJSKO KRITJE. SESTAVLJANJE IZDELKA MORA POTEKATI NA SONČEN IN BREZVETRNI DAN S TEMPERATURO NAD 10 STOPINJ CELZIJA. TAKŠNO STANJE PRIPOMORE K BOLJŠI NAMESTITVI FOLIJE, SAJ JE TA BOLJ PROŽNA. RAZTEZANJE FOLIJE NAJ BI POTEKALO PRIBLIŽNO 25 MINUT PO NAMESTITVI. TAKRAT JE PREVLEKA BOLJ PROŽNA. NAMEŠČENA PREVLEKA MORA BITI TESNA IN V PREDORU NE SME USTVARJATI OHLAPNIH OBMOČIJ. PREDOR MORA BITI VARNO ZASIDRAN V TLA. ODVEČNO FOLIJO (TAKO IMENOVANO TALNO PREDPASJE) JE TREBA ZAKOPATI V ZEMLJO. POKROVA NE NASIPAJTE ALI OBDAJTE S TEŽKIMI PREDMETI. MED MONTAŽO UPORABLJAJTE ZAŠČITNE ROKAVICE. PRIPOROČLJIVO JE, DA PRI MONTAŽI SODELUJETA NAJMANJ DVE OSEBI. PRIPRAVITE ORODJE, KI VAM LAHKO PRIDE PRAV, VKLJUČNO S KOMPLETOM KLJUČEV IN IZVIJAČEV (NISO VKLJUČENI V KOMPLET). DODATNO OJAČITEV PREDORA (DODATNA SIDRA ZA PRITRDITEV NA TLA, PODPORA ZA LOKE Z NOTRANJE STRANI), KI JE NAMENJENA ZAŠČITI PREDORA PRED NEUGODNIMI VREMENSKIMI RAZMERAH, IZVEDITE PO LASTNI PRESOJI. IZDELEK JE TREBA SESTAVITI NA ZAŠČITENIH MESTIH (NE NA ODPRTIH PROSTORIH). PROIZVAJALEC SI PRIDRŽUJE PRAVICO DO SPREMEMB IN DOPOLNITEV NAVODIL. PRI ODSTRANJEVANJU EMBALAŽE UPOŠTEVAJTE OKOLJE.